クローバー3

電子ルーペ/拡大読書器

取扱説明書

V. 1608

目次

| | |
|--------------------|----|
| はじめに..... | 4 |
| 安全上のご注意..... | 5 |
| 安全にお使いいただくために..... | 9 |
| 各部の名称..... | 12 |
| 折り畳みスタンド..... | 14 |
| 同梱品..... | 15 |
| 充電の方法..... | 16 |

| | |
|------------------|-----------|
| 使用法 | 18 |
| 電源ボタン..... | 18 |
| 電子音の操作..... | 19 |
| 拡大と縮小..... | 20 |
| カラーモード..... | 21 |
| 明るさ..... | 23 |
| ライト..... | 24 |
| 静止画..... | 25 |
| メモリ機能..... | 26 |

| | |
|---------------------|-----------|
| 自動パワーセーブ..... | 27 |
| 初期設定へ戻す..... | 27 |
| トラブル対処法..... | 28 |
| 製品仕様..... | 31 |
| お客様相談室..... | 32 |

はじめに

クローバー3をお買い上げいただきありがとうございました。本機は、3.5インチのワイドスクリーンLCDモニターを装備した携帯用電子ルーペ（拡大読書器）です。様々な拡大レベル、カラーモードで、鮮明な画像をお楽しみいただけます。対象物の上あるいは手に持ってかざして使用でき、連続ズーム、画像の静止ができます。筆記に便利な折りたたみ式スタンドも内蔵しています。ご自宅やお出かけ先で文字を読むことや地図を見ることなどが容易になります。



安全上のご注意

安全にお使いいただくために…

必ずお守り下さい

この「取扱説明書」の表示では、本装置を正しくお使いいただき、あなたや他の人々への危害や財産への損害を未然に防止するために守っていただきたい事項を示しています。次の表示と図記号の意味をよくご理解いただいてから本文をお読み下さい。



警告

この表示を無視して誤った取り扱いをすると、人が死亡または重傷を負う可能性が想定される内容を示しています。







注意

この表示を無視して誤った取り扱いをすると、人が傷害を負う可能性が想定される内容及び物的損害のみの発生が想定される内容を示しています。

図記号の意味

| | |
|--|--|
|  | 名称：注意 意味：注意（しなければならないこと）を示すもので、具体的な注意内容は近くに文章や絵で示します。 |
|  | 名称：禁止 意味：禁止（してはいけないこと）を示すもので、具体的な禁止内容は近くに文章や絵で示します。 |
|  | 名称：風呂場・シャワー室での使用禁止 意味：装置を風呂場やシャワー室で使用することで火災・感電などの損害が起こる可能性を示すもので、図の中に具体的な禁止内容が書かれています。 |
|  | 名称：接触禁止 意味：接触すると感電などの傷害が起こる可能性を示すもので、図の中に具体的な禁止内容が書かれています。 |
|  | 名称：分解禁止 意味：装置を分解することで感電などの傷害が起こる可能性を示すもので、図の中に具体的な禁止内容が書かれています。 |
|  | 名称：強制 意味：強制（必ずすること）を示すもので、具体的な内容は近くに文章や絵で示します。 |
|  | 名称：電源プラグをコンセントから抜け 意味：使用者に電源プラグをコンセントから抜くよう指示するもので、図の中に具体的な指示内容が書かれています。 |

| | |
|---|--|
|  | 警告 |
|  | 万一、装置から煙がでていたり、異臭や異音が生じるなど、異常状態の場合は、すぐに装置の電源スイッチを切り、電源プラグをコンセントから抜く。火災や感電の原因となります。煙などが出なくなるのを確認したのち、ただちに販売店に連絡して下さい。 |
|  | 万一、装置の内部に水、金属類などの異物が入ってしまった場合は、すぐに装置の電源スイッチを切り、電源プラグをコンセントから抜く。火災や感電の原因となります。そのまま使用せずただちに販売店に連絡して下さい。 |
|  | 万一、装置を落としたり、カバーなどを破損した場合には、すぐに装置の電源スイッチを切り、電源プラグをコンセントから抜く。火災や感電の原因となります。そのまま使用せず、ただちに販売店に連絡して下さい。 |



警告



装置から液体が漏れ出している場合は、装置に触れない。失明や火傷などの事故の原因となります。特に、液体が目に入ってしまった場合は多量の水道水でただちに患部を洗浄し、至急医師の診断を受けて下さい。

また、液体に触れた場合や液体が染みた衣服などに触れた場合でも水道水でただちに洗浄し、医師の診断を受けて下さい。なお、これに併せてただちに販売店に連絡して下さい。



引火性のガスや発火性の物質がある場所では使用しない。火災、爆発の原因となります。



装置のカバー、キャビネットを外さない。感電の原因となります。
内部の点検、整備や修理は販売店にご依頼下さい。



装置を分解、改造しない。火災や感電の原因となります。



表示された電源電圧で使用する。火災や感電の原因となります。



警告



風呂場、雨や雪が降っている屋外、その他水がかかるところ、湿気の多いところでは使用しない。感電の原因となります。



露の付いた状態で使用しない。感電の原因となります。



ケーブルの上に重いものをのせたり、ケーブルを装置の下敷きにしない。ケーブルが傷ついて火災や感電の原因となります。



ケーブルが痛んだら（芯線の露出、断線など）、すぐに使用を止め、販売店に交換を依頼する。火災や感電の原因になります。



ケーブルを無理に引っ張ったり、ねじったり、折り曲げたりしない。火災や感電の原因になります。



雷が鳴り出したら、装置や接続されたケーブルなどに触れない。感電の原因となります。



注意



必ず付属のACアダプタを使用する。他のACアダプタを使用すると、火災や感電の原因となる場合があります。



お手入れの際は、安全のため電源プラグをコンセントから抜いて行う。感電の原因となる場合があります。



装置を長期間使用しないときは、安全のため電源プラグをコンセントから抜く。火災の原因となる場合があります。



ケーブルを着脱するときは、プラグ部分を持って行う。ケーブルが傷つき、火災や感電の原因となる場合があります。



ほこりの多い場所で使用しない。火災や感電の原因となる場合があります。
電源プラグや接続部にほこりが付着している場合は取り除いて使用して下さい。



注意



調理台や加湿器のそばなど、油煙や湯気が当たるような場所で使用しない。火災や感電の原因となることがあります。



濡れた手でACアダプタ、電源プラグやケーブルを抜き差ししない。感電の原因となる場合があります。

安全にお使いいただくために



クローバー3 を初めてお使いになる前に、バッテリーを充電してください。詳しくは、「充電方法」のページを参照してください。



必ず摂氏 10～35 度の環境でお使いください。



本体を濡れた場所、雨、その他液体から離してお使いください。また、水の中に入れてください。



自分で修理しないでください。権限なしに修理を行うと、製品保証が適用されなくなります。修理の際は販売元または販売店へご連絡ください。



充電には、必ず、付属の AC アダプターと USB ケーブルをご使用ください。

液晶モニターに関するご注意

液晶モニターは、衝撃、圧迫、落下などで強い力が加わると割れることがあります。取り扱いには十分注意してください。

なお、上記の原因による割れやキズは、保証期間中でも有償修理となります。

また、液晶モニターが割れた場合は、モニター一部や内部から漏れた液体には触れないでください。

各部の名称

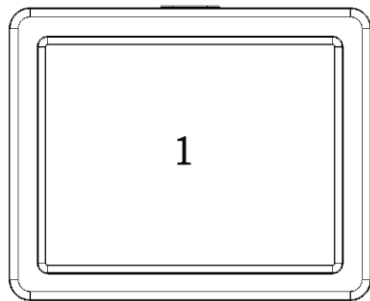

1. 液晶モニター
3. LED ライト

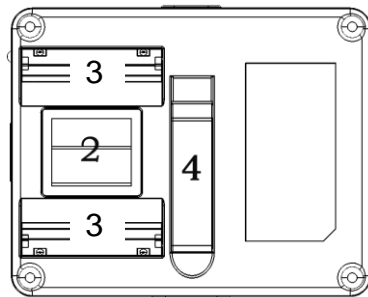

2. カメラ
4. 折り畳みスタンド

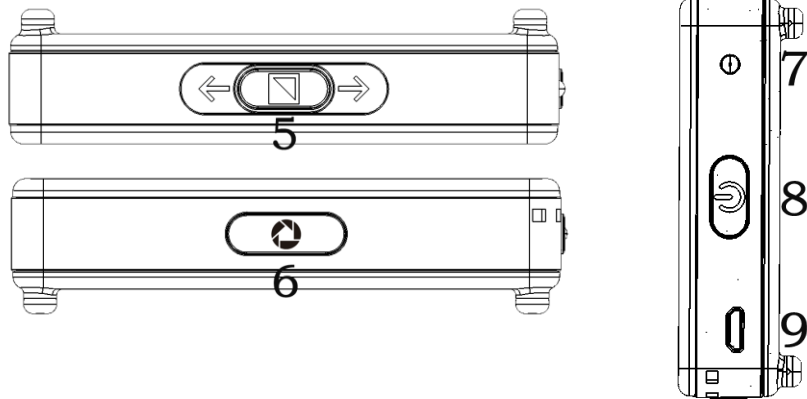

5. ズーム・モードボタン 6. 静止画シャッター
7. 電源ランプ 8. 電源ボタン
9. マイクロ USB 端子

折り畳みスタンド

以下の図のように折り畳みスタンドをひろげると、カメラの下での筆記が容易になります。

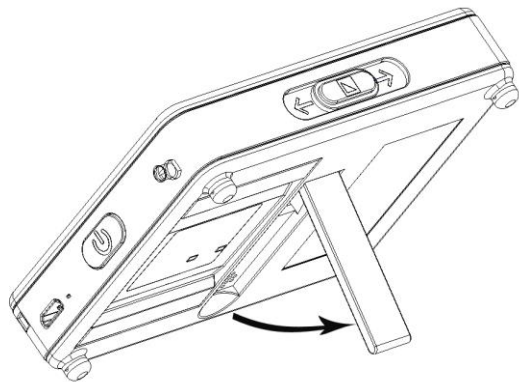

同梱品



取扱説明書



AC
アダプター



クリーニング
クロス



収納袋

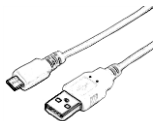

USB
ケーブル



ストラップ
(本体に取付済)

製品保証書

ユーザー
登録用紙

充電の方法

1. 付属の USB ケーブルを AC アダプターに接続してください。
2. 付属の USB ケーブルを本体のマイクロ USB 端子に接続してください。
3. AC アダプターをコンセントへ差し込むと充電が始まります。

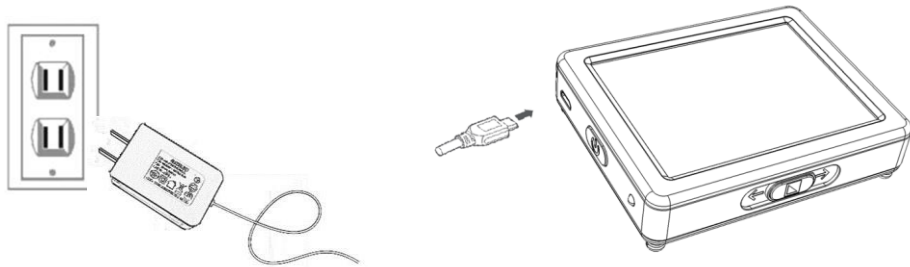



※ 電源ランプの表示

- 充電中は、電源ランプが緑色に点灯します。
- 充電には、約3時間30分かかります。
- 充電が完了すると、電源ランプが消灯します。
- 本体がオンの状態では、バッテリーの残量が十分残っている時は緑色に点灯し、残量が少なくなると赤色に変わります。赤色の点滅を始めたなら、充電してください。
- バッテリーの残量は、電源ボタンを押すことでも確認することもできます。

使用法

電源ボタン

- 本体がオフの状態では電源ボタンを約3秒間長押しすると、電源が入ります。
- 本体がオンの状態で電源ボタンを約3秒間長押しすると、電源が切れます。
- バッテリーの残量を確認するときは、本体がオンの状態で電源ボタンを短く押します。残量を表示する電池のマークが表示され、約5秒後に自動的に消えます。



電子音の操作：

- 電子音をオンまたはオフに切り替えるときは、静止画シャッター  を約3秒長押ししてください。
切り替えるごとに、状態を示すスピーカーのマークが数秒間表示されます。

電子音の種類

- 本体の電源をオン/オフした音
- ボタン操作の音
- 限界であることの音
- バッテリー残量の警告音

拡大と縮小

- 拡大するにはズーム・モードボタン  を右へスライドさせます。スライドし続けると連続して拡大します。
- 縮小するにはズーム・モードボタン  を左へスライドさせます。スライドし続けると連続して縮小します。

<ご注意>

ズーム・モードボタン  は、右または左にスライドする拡大と縮小の操作で、押すとカラーモード切り替えの操作です。スライド操作と押す操作を正確に使い分けてください。

- 拡大範囲:

筆記用スタンドを使用せず被写体の上に置いたとき
約 3.8 倍～約 16 倍 です。

本体を被写体から離れた場合は、さらに低倍率表示が可能
です。

カラーモード

カラーモードは、4 種類を選択できます。フルカラーモードは写真や地図を見るときに適しています。ハイコントラストモードは、前景と背景のカラーをそれぞれ際立たせ、文字を鮮明に読むことができます。

- ズーム・モードボタン  を押すと、カラーモードが順に表示されます。

(4種類のカラーモード) :

フルカラー

黒の上に白

(ハイコントラストモード)

白の上に黒

黒の上に黄

(ハイコントラストモード)

(ハイコントラストモード)



- ハイコントラストモードの状態、ズーム・モードボタン  を2秒間長押しすると、直接フルカラーモードに切り替えることができます。もう一度ズーム・モードボ



タン  を2秒間長押しすると前に選択していたハイコントラストモードに直接切り替わります。



明るさ

画面の明るさを調節することができます。



次の操作をすると画面中央に青色または緑色の明るさ調節が表示されます。緑色が出荷時設定の明るさです。



□ 電源ボタン  を押しながらズーム・モードボタン  → を右へスライドさせると明るさが増します。

□ 電源ボタン  を押しながらズーム・モードボタン  を左へスライドさせると明るさが減少します。

- 明るさ調整の表示は操作終了後、約4秒後に消えます。
電源ボタン  を押してから約3秒以内に、ズーム・モードボタン  の操作をしないと電源が切れます。



ライト

- 電源ボタン  を押しながら静止画シャッター  を1度押すと、LEDライトを消すことができます。
携帯電話やスマートホン、パソコンなどの画面を見るときに見やすくなります。
- ライトを点灯したいときは、もう一度同じ操作をします。

電源ボタン  を押したあと約3秒以内に静止画シャッター  を操作しない場合は電源が切れます。
または、電源を一度切ってから電源を入れ直すとライトは点灯します。

静止画

じっくり見たいときには、画像を静止させることができます。静止画は、読みやすいように拡大、縮小、カラーモードの変更ができます。ただし、静止中は明るさの調節はできません。

- 静止画シャッター  を押すと、映像が静止し、鍵のかかったマークが約5秒間表示されます。
- 静止を解除するには静止画シャッター  をもう一度押すと解除された鍵のマークが約5秒間表示されます。



メモリ機能

クローバー3は通常操作で電源が切られた場合、カラーモード、拡大のレベル、電子音、明るさの直近の設定を自動的に記憶し、次に電源を入れた時に同じ設定を保持しています。

自動パワーセーブ

約3分間操作が何も行われず、本体も動かされない場合、節電するために自動的に電源が切れます。

初期設定へ戻す

- 電源が入っている状態で、静止画シャッター  とズーム・モードボタン  を同時に電源が切れるまで（約2秒間）、長押しすると、再度電源を入れたときに初期設定に戻っています。

初期設定は、倍率：最小、カラーモード：フルカラー、明るさ：最大、電子音：オンです。

トラブル対処法

電源が入らない

- ACアダプターを接続してください。
- バッテリーを充電してください。

画面が黒い、または白い



- 本体が単色の表面に置かれている場合、画面は黒または白くなります。本体を持ち上げて、画面が変わるかどうか確認してください。
- 拡大レベルを調節してください。
- カラーモードを調節してください。
- 本体を再起動させてください。

画像が変わらない

- 本体が静止モードになっている場合、画像は変わりません。
- 本体を再起動させてください。

スクリーンにしみやごみのようなものが映る

- 明るさを調節してください。
- 液晶モニターとカメラを布で拭いてください。

電源が入っているが、操作ができないまたは電源が切れない
電源ボタン  と静止画シャッター  とズーム・モードボタ
ン  を同時に押すとリセットすることができます。

問題が解決しない場合、お近くの販売店または販売元に、
ご相談ください。

製品仕様

- ディスプレー：3.5 インチ LCD
- サイズ：約 90×72×22mm
- 重量：約 100 g（バッテリーも含む）
- カラーモード：4モード
- 拡大：約 3.8 倍～約 16 倍
対象物から離すとさらに低倍率の表示が可能
- バッテリー：リチウムイオンバッテリー
連続使用時間：約 2 時間 30 分～約 3 時間 30 分
（画面の明るさ設定や気温などにより異なります。）
充電時間：約 3 時間 30 分（フル充電まで）
- AC アダプター：マイクロ USB ポート、出力：5V/1A

お客様相談室

フリーダイヤル：0120-886-610

受付時間：平日 9:00～12:00 13:00～17:30

製造元:VisuaLink

輸入販売元:株式会社タイムズコーポレーション

〒665-0051 兵庫県宝塚市高司1-6-11

TEL:0797-74-2206 FAX:0797-73-8894

URL:<http://www.times.ne.jp>

Email:info@times.ne.jp